



ИНСТРУКЦИЯ ПО ЭКСПЛУАТАЦИИ И МОНТАЖУ

(паспорт изделия)



НАСОСНАЯ СТАНЦИЯ СЕРИИ S-BOX

2024

Уважаемый покупатель, благодарим Вас за покупку!

Перед началом эксплуатации данного устройства, пожалуйста, внимательно прочитайте данную инструкцию и сохраните её для последующего обращения. Просьба убедиться, что в гарантийном талоне присутствует штамп магазина, подпись продавца, дата продажи и модель насоса. При покупке, покупателю следует проверить насос на наличие дефектов.

Оглавление

1. Описание прибора.....	4
2. Комплект поставки.....	4
3. Общие сведения.....	5
4. Технические характеристики.....	7
5. Указания по технике безопасности.....	8
6. Транспортировка и хранение.....	11
7. Монтаж.....	11
8. Ввод в эксплуатацию и техническое обслуживание.....	17
9. Возможные неисправности и их устранение.....	20
10. Гарантийный талон.....	27
11. Условия гарантийного обслуживания.....	28

1. Описание прибора.

1.1. Описание прибора

Насосная станция на базе поверхностного центробежного нормальновсасывающего многоступенчатого моноблочного насоса с двигателем на постоянных магнитах и частотным управлением.

S-BOX4.8-58/SS

4.8 - расход в м³/ч

58 - напор, м

SS - нержавеющая сталь

1.2. Основные функции

- ✓ Бытовое водоснабжение
- ✓ Повышение давления воды в системе бытового водоснабжения
- ✓ Подъём воды из колодцев
- ✓ Полив и орошение

1.3. Преимущества

- ✓ Многоступенчатая умная защита (от сухого хода, термозащита, от высокого и низкого напряжения, заклинивания и замерзания)
- ✓ Поддерживает равномерное давление для нескольких точек водоснабжения
- ✓ Регулировка давления

Данное оборудование соответствует ТР ТС 004/2011 «О безопасности низковольтного оборудования», ТР ТС 020/2011 «Электромагнитная совместимость», ТР ТС 010/2011 «О безопасности машин и оборудования», ТР ТС 037/2016 «Об ограничении применения опасных веществ в изделиях электротехники и радиоэлектроники».

2. Комплект поставки.

- 1) Насос в сборе
- 2) Инструкция по эксплуатации

3. Общие сведения.

3.1. Общая информация

Рабочая среда	Чистая, неагрессивная вода, доля твёрдых примесей в воде не должна превышать 0,1 %, а размер частиц не должен превышать 0,2 мм.
Температура окружающей среды:	-5°C до 40 °С.
РН воды	6,5-8,5
Температура перекачиваемой воды:	+5°C - +50°C (SS - до 90°C)
Максимальное рабочее давление:	10 бар
Параметры электросети	230В/50Гц, диапазон колебаний 160-280В
Максимальная скорость:	6500 об/мин S-BOX4.8-58/SS - 5600об/мин
Класс изоляции:	F
Класс защиты:	IP44 (SS-IP55)
Гарантия:	1 год - на насосную часть; 5 лет - на электродвигатель
Кабель:	1.5 м

3.2. Взрывная схема

S-BOX4-30

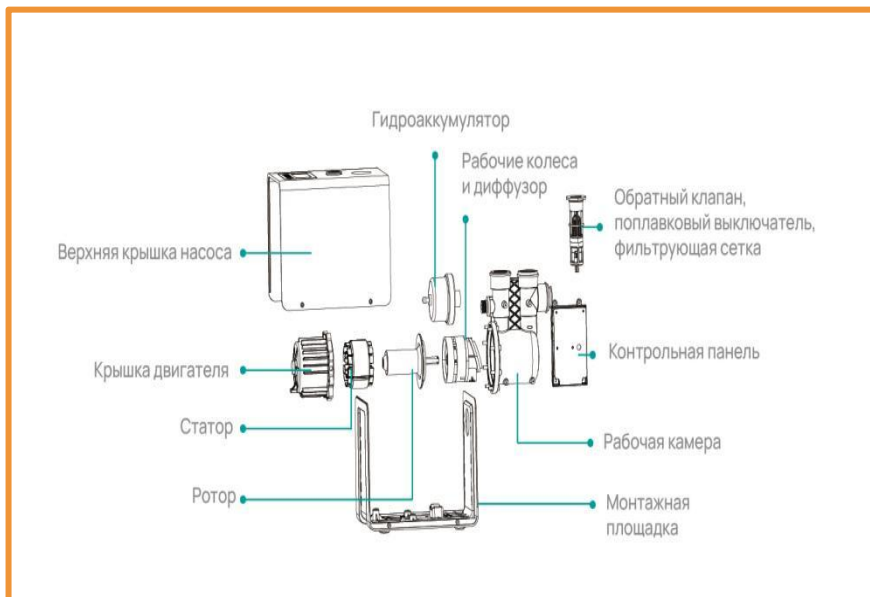

S-BOX4.8-58/SS

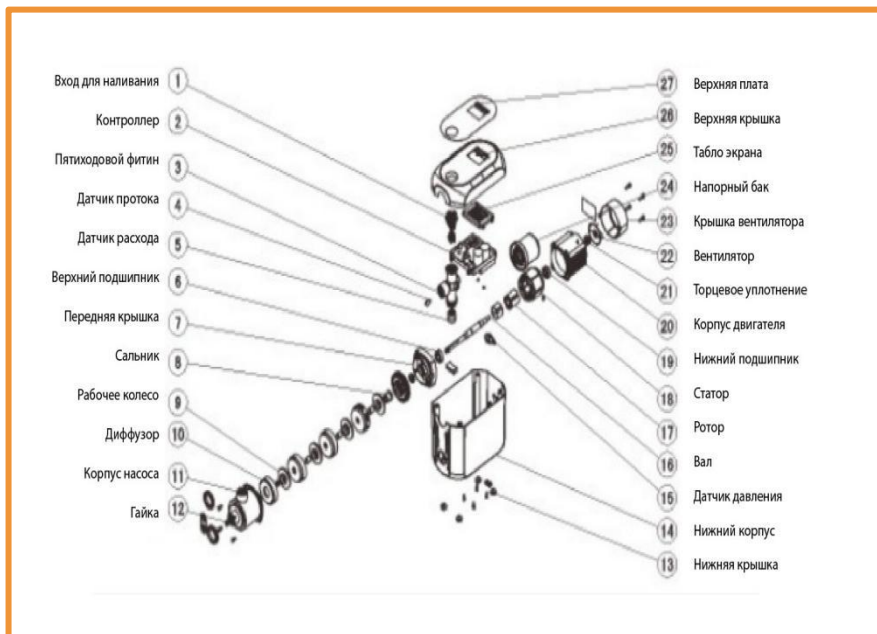

3.3. Установочные размеры



3.4. Описание материалов

Часть насосного оборудования	Материал
Корпус	Пластик PA66G30
Рабочее колесо	Полипропилен SS модели - нержавеющая сталь
Ротор	Ферритовый сплав, подшипники керамика
Обмотка	Медь 100%
Вал	Сталь SS модели - нержавеющая сталь
Торцевое уплотнение	Углеродит/керамика

4. Технические характеристики

4.1. Техническая информация

Модель	Мощность, Вт	Номин./Макс расход л/мин	Номин./Макс напор м	Макс. глубина всас. м	Бак л	Сила тока А	Вход. Отверстие, дюйм	Кол-во раб. колес, шт
S-BOX4-30	350	55/75	25/30	4	0,5	2,6	1"	2
S-BOX4.8-58/SS	650	42/77	35/58	7	0,5	4.7	1"	4

4.2. Кривые

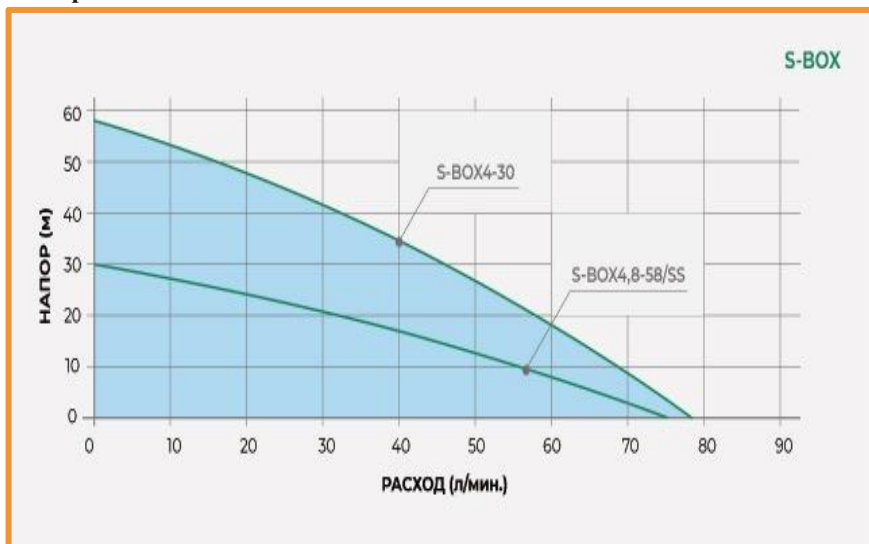

5. Указания по технике безопасности.

5.1. Общие сведения о технике безопасности.

Это руководство по монтажу и эксплуатации содержит принципиальные указания, которые должны выполняться при монтаже, эксплуатации и техническом обслуживании. Поэтому перед монтажом и вводом в эксплуатацию они обязательно должны быть изучены установщиком, а также соответствующим персоналом или потребителем. Руководство должно постоянно находиться на месте эксплуатации оборудования. Необходимо соблюдать не только общие требования по технике безопасности, приведённые в разделе «Указания по технике безопасности», но и специальные указания, приводимые в других разделах.

5.2. Обозначение символов, применяемых в данной инструкции.

ВНИМАНИЕ!

Указания по технике безопасности, содержащиеся в данной инструкции по эксплуатации, невыполнение которых может повлечь опасные для жизни

и здоровья людей последствия.



Указания, невыполнение которых может вызвать повреждение прибора и нарушить его нормальное функционирование.

5.3. Квалификация и обучение обслуживающего персонала.

Персонал, выполняющий эксплуатацию, техническое обслуживание и контрольные осмотры, а также монтаж оборудования должен иметь соответствующую выполняемой работе квалификацию.

5.4. Опасные последствия несоблюдения указаний по технике безопасности.

Несоблюдение указаний по технике безопасности может повлечь за собой как опасные последствия для здоровья и жизни человека, так и создать опасность для окружающей среды и оборудования. Несоблюдение указаний по технике безопасности может также сделать недействительными любые требования по возмещению ущерба и гарантийному ремонту оборудования. В частности, несоблюдение требований техники безопасности может, например, вызвать:

- Отказ важнейших функций оборудования;
- Недейственность указанных методов по уходу и техническому обслуживанию;
- Опасность для здоровья и жизни людей, вследствие воздействия электрических или механических факторов.

При выполнении работ должны соблюдаться приведённые в данном руководстве по эксплуатации и монтажу указания по технике безопасности, существующие предписания по технике безопасности, а также всевозможные предписания по выполнению работ, эксплуатации оборудования и технике безопасности, действующие у потребителя.

5.5. Указания по технике безопасности для потребителя или обслуживающего персонала.



Не демонтировать на работающем оборудовании блокирующие и прочие устройства для защиты персонала от подвижных

частей оборудования.

ВНИМАНИЕ!

Потребитель должен обеспечить выполнение всех работ по техническому обслуживанию, контрольным осмотрам и монтажу квалифицированными специалистами, допущенными к выполнению этих работ и в достаточной мере ознакомленными с ними в ходе подробного изучения руководства по эксплуатации и монтажу.

ВНИМАНИЕ!

Все работы должны проводиться обязательно при неработающем оборудовании. Должен обязательно соблюдаться порядок действий отключения оборудования, описанный в инструкции по эксплуатации и монтажу.

ВНИМАНИЕ!

Сразу же по окончании работ должны быть снова установлены или включены все демонтированные защитные и предохранительные устройства. Перед повторным вводом в эксплуатацию необходимо выполнить указания, приведённые в разделе «Эксплуатация и техническое обслуживание».

5.6. Самостоятельное переоборудование и изготовление запасных узлов и деталей.



Переоборудование или модификацию устройств разрешается выполнять только по договорённости с изготовителем. Фирменные запасные узлы и детали, а также разрешённые к использованию фирмой изготовителем комплектующие призваны обеспечить надёжность эксплуатации.

ВНИМАНИЕ!

Применение узлов и деталей других производителей может вызвать отказ изготовителя нести ответственность за возникшие в результате этого последствия.

5.7. Недопустимые режимы эксплуатации.

Эксплуатационная надёжность поставляемого оборудования гарантируется только в случае применения их в соответствии с функциональным назначением. Предельно допустимые значения,

указанные в технических характеристиках, должны обязательно соблюдаться во всех случаях.

6. Транспортировка и хранение.

ВНИМАНИЕ!

Хранить оборудование необходимо в сухом месте, при температуре от -5°C до 40°C . При хранении необходимо защитить его от возможного механического (удары, падения и т.п.) и внешнего (сырость, замерзание и т.п.) воздействия.



Запрещается эксплуатация насосного оборудования, после нахождения его при температурах ниже -10°C , в течении 30 мин. На период продолжительного простоя, если риск замерзания не исключён, рекомендуется слить воду с насоса и бачка, отвинтив соединительный шланг между насосом и бачком и открыть сливной клапан на корпусе насоса. Не забудьте заполнить насос водой перед очередным включением.

7. Монтаж.

Установка должна быть смонтирована и присоединена в соответствии со СНиПом 2.04.01.85, под навесом в легко доступном месте, защищённом от риска замерзания. Двигатель насоса не должен быть закрыт, так как требуется достаточный приток воздуха к лопастям вентилятора двигателя.

Монтаж производится непосредственно на горизонтальную и ровную поверхность пола или фундаментную плиту при помощи анкерных болтов, предварительно проложив изолирующий материал (пробку или армированную резину), чтобы снизить уровень шума во время работы насосной установки.

ВНИМАНИЕ!

Для всасывающих магистралей нужно выбирать диаметр всасывающего трубопровода на один типоразмер трубы больше, чем диаметр всасывающего патрубка насоса.

Основные правила эксплуатации:

1. Перед эксплуатацией убедитесь, что электрический насос надёжно заземлён, а также обязательно установлено УЗО.

2. Насос должен быть установлен строго горизонтально.
3. Запрещено использовать этот насос со средой, содержащей металлический порошок и т. д.
4. Перед запуском насос должен быть заполнен водой! Без воды, использовать только в экстренных случаях(в случае сбоя), в противном случае это приведёт к повреждению оборудования. Защита по сухому ходу сработает через 3 минуты.
5. Держите среднюю температуру воды в пределах 40°C.
6. Этот продукт имеет встроенный преобразователь частоты, его нельзя использовать в качестве погружного насоса. не помещайте в воду, чтобы избежать повреждения.
7. Вал водяного насоса должен быть горизонтальным! Обратите внимание на направление потока воды, когда водопроводная вода подключена к насосу.
8. После установки трубопровод должен быть полностью герметизирован, а переходник и клапан должны быть проверены на предмет утечки воды. На входной магистрали должен быть установлен обратный клапан, чтобы избежать сброса давления.
9. Отвинтите заливную пробку и заполните камеру насоса чистой водой.
10. Регулярно очищайте сетчатый фильтр в соответствии с чистотой источника воды (рекомендуется проверять раз в 1-3 месяца).



Рис. 2. Схема водоснабжения насосной станции S-BOX4-30



Рис.3. Назначения элементов насосной станции S-BOX4-30





После монтажа труб в соответствии с рисунком открутите пробку заливного отверстия, чтобы заполнить насос и всю приходящую трубу водой. Когда насосу необходимо создавать давление, откройте клапан № 1 и № 2 и закройте клапан № 3. Когда насос демонтирован или работа насоса не требуется, клапан № 1 и № 2 необходимо закрыть, а клапан № 3 – открыть.

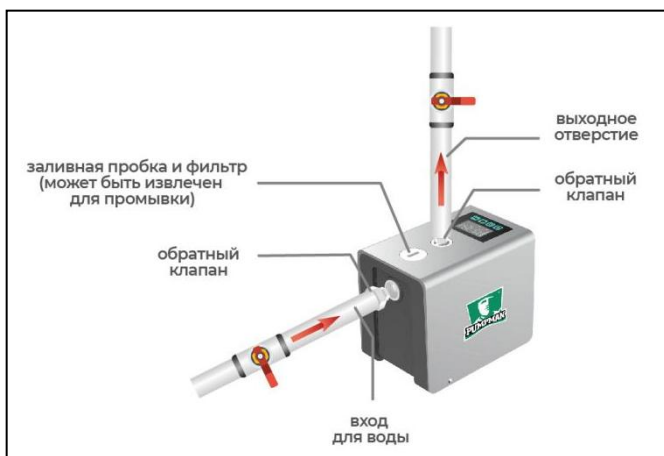
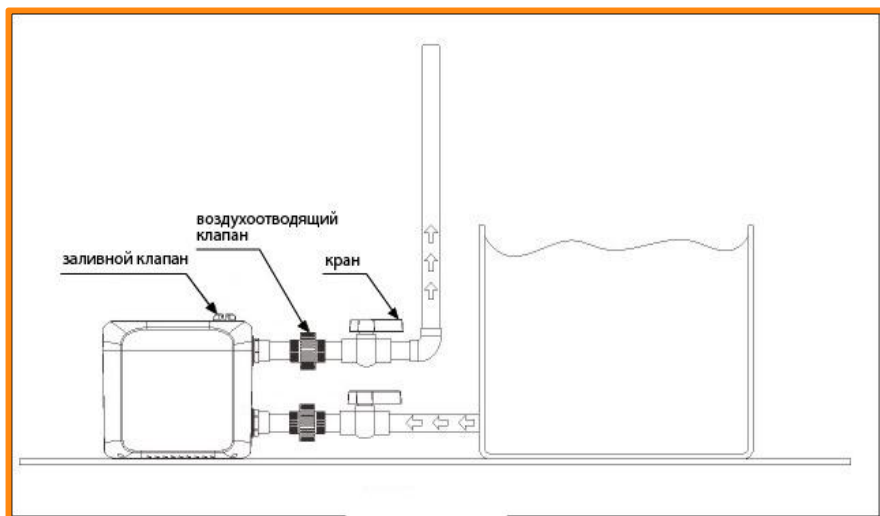
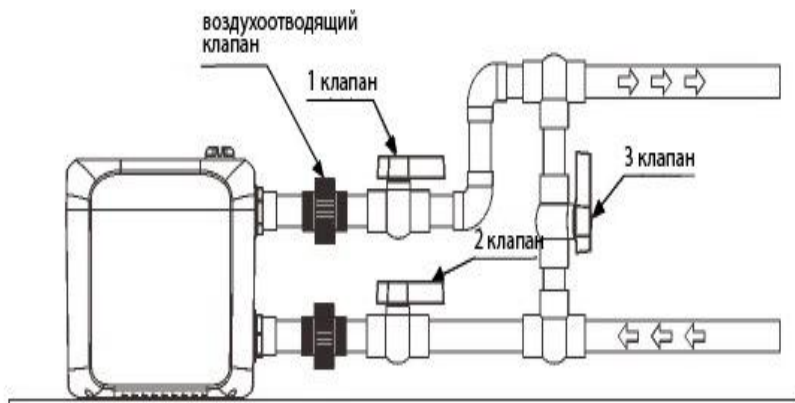
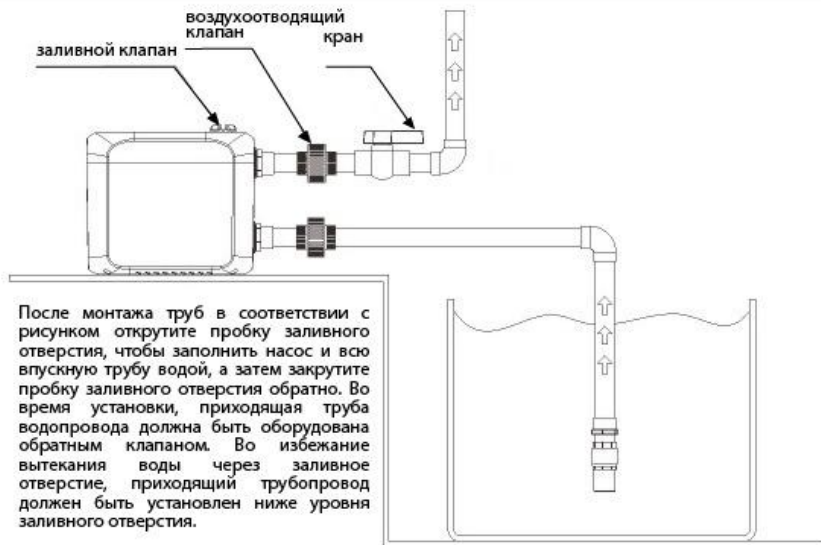

После монтажа труб в соответствии с рисунком открутите пробку заливного отверстия, чтобы заполнить насос и всю впускную трубу водой, а затем закрутите пробку заливного отверстия обратно. Во время установки, приходящая труба водопровода должна быть оборудована обратным клапаном. Во избежание вытекания воды через заливное отверстие, приходящий трубопровод должен быть установлен ниже уровня заливного отверстия.





Рис.4. Индикация насосной станции S-BOX4-30

1 - Режим «Питание»

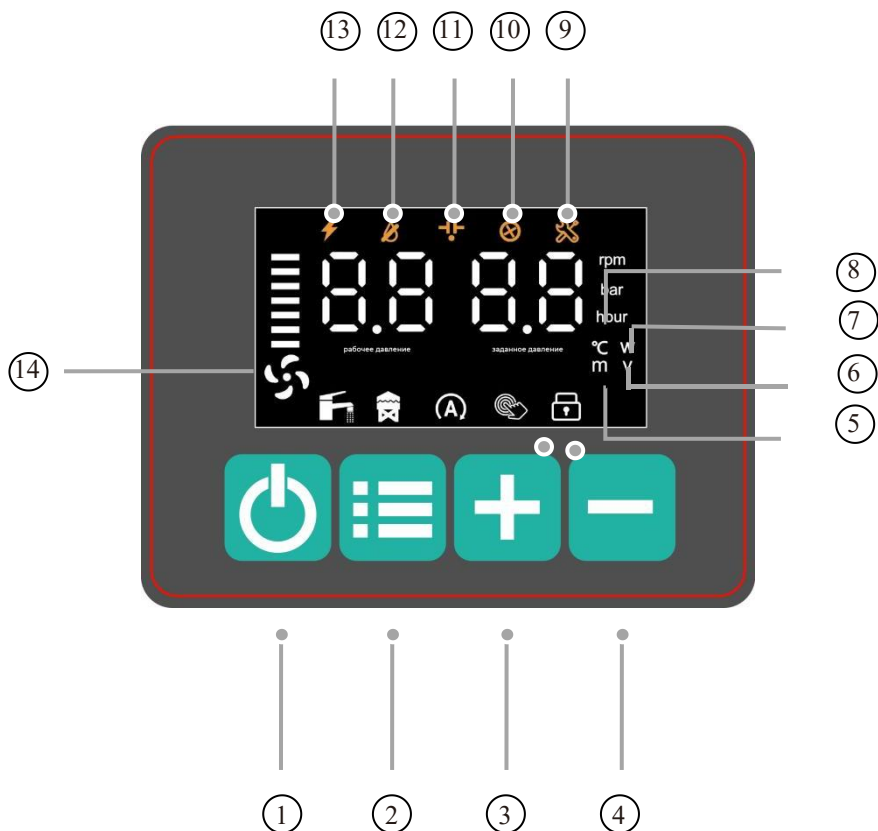

Нажмите и удерживайте кнопку «Питание» в течение десяти секунд, чтобы войти. В это время, должны загореться лампа  и лампа **rpm** (скорость вращения вала в об/мин), левый циферблат отображает скорость потока, а правый отображает заданную скорость. Кнопки «плюс» и «минус» регулируют заданную скорость.

2 - Режим настройки

Для входа в настройки нажмите  кнопку .
 Следующее краткое нажатие кнопки перевел в следующее меню настройки. Станция автоматически выйдет из настройки интерфейса через 5 секунд. Нажмите один раз для переключения и отображения таких параметров, как температура воды и напряжение.

3 - Режим водонапорной башни



Нажмите и удерживайте «-» и «питание» в течение трёх секунд.

В это время должны загореться лампа  и  Ноог индикатор.

Когда насос не работает, левый циферблат показывает оставшееся время, а правый отображает установленное время. Когда работает насос, левый цифровой дисплей показывает рабочее давление, а правый цифровой дисплей показывает установленное давление. В это время клавиши «плюс» и «минус» регулируют время настройки.

4 - Режим постоянного давления

Нажмите и удерживайте «Плюс» и «Питание» три секунды, чтобы войти.

В это время должны загореться ,  и Bar. Левый цифровой дисплей будет показывать рабочее давление, а правый заданное. В это время клавиши плюс и минус регулируют заданное давление.

5 - Напор

6 - Напряжение

7 - Мощность

8 - Температура

9 - Другая ошибка

10 - Сбой в двигателе

11 - Утечка

12 - Недостаточно воды

13 - Неисправность по напряжению

14 - Вентилятор

Когда насос находится в режиме ожидания, маленькая точка в центре знака «вентилятор» мигает. Когда насос выключен, знак «вентилятора» так же не горит. Когда насос работает, знак «вентилятора» вращается.

8. Ввод в эксплуатацию и техническое обслуживание

Код настройки	Описание настройки
C1	Настройка калибровки давления, минимальное значение — 0, максимальное значение — 2,0, начальное значение по умолчанию — 1,0. Исправить текущее отображаемое значение давления
C2	Минимальное значение порога давления нехватки воды равно 0, максимальное значение равно 1,0, а начальное значение по умолчанию равно 0,5. Когда давление воды превышает это значение в течение длительного времени (время устанавливается исходя из времени нехватки воды), сообщается об ошибке нехватки воды.
C3	Минимальное значение времени нехватки воды — 1, максимальное значение — 5, начальное значение по умолчанию — 3, единица измерения — минуты.
C4	Запустите настройку пропорционального давления, минимальное значение равно 50, максимальное значение равно 90, а начальное значение по умолчанию равно 70. Когда фактическое давление воды ниже, чем установленное давление * коэффициент начального давления), водяной насос запускается автоматически.
C5	Определите настройки переключателя сигнализации высокой температуры воды 0 выключено 1 включено
C6	Установите пороговое значение сигнализации высокой температуры. Минимальное значение равно 25, максимальное значение равно 80, а начальное значение по умолчанию равно 70. Когда температура воды выше этого температурного порога, сообщается о высокой температуре воды.
C7	Определите настройки переключателя сигнализации низкой температуры воды. 0 выключено 1 включено При падении температуры ниже 0-3 градусов насос включится на 5 минут.
C8	Отрегулируйте верхний предел установленного давления, максимум 8,0

C9	Контроль малого расхода жидкости. По умолчанию включено, 0 выключено, 1 включено. При включённой функции и крайне малом водоразборе, насос выключиться, чтобы двигатель не нагревался от работы на закрытую задвижку.
CA	Чувствительность датчика на перепад давления. Используется в функции C9. Значение по умолчанию — 10, минимальное значение — 5, максимальное значение — 20.
Cb	Пороговое значение температуры модуля используется для регулировки верхнего предела мощности в соответствии с температурой модуля. Диапазон настройки 0,65~80,0 означает отключение этой функции. Значение по умолчанию – 65.
CC	Главный переключатель расхода воды с диапазоном от 0 до 1, где 0 означает закрыто, 1 означает разомкнуто, значение по умолчанию равно 1.
F1~F4	Параметры двигателя не регулируются пользователем.

Функции	Комментарии
Защита от нехватки воды	<p>Когда в насос не поступает вода или давление воды постоянно ниже 0,5 (значение по умолчанию), после работы в течение 3х минут (значение по умолчанию) появится сообщение об ошибке «нехватка воды», и будет мигать индикатор «нехватка воды». При давлении воды выше 0,5 (значение по умолчанию), нажмите кнопку запуска / остановки сброса устранения неисправности, и насос снова может нормально работать.</p>
Защита от высокой температуры воды	<p>Когда температура воды в водяном насосе выше 70°(значение по умолчанию) в течение 3х минут, появится сигнал тревоги высокой температуры воды. В это время мигает индикатор «недостаток воды», а цифровая трубка отображает ошибку E12. Когда температура воды ниже 65*(т.е. на 5° меньше исходной 70°), водяной насос автоматически возобновляет нормальную работу.</p>
Защита от замерзания.	<p>Когда температура воды в водяном насосе ниже 3° и двигатель не работает, для предотвращения замерзания воды срабатывает защита от замерзания, и двигатель работает с фиксированной скоростью в течение 5 минут (если пользователь в это время использует воду, защита от замерзания отключается автоматически). В это время мигает индикатор «недостаток воды». Вода не нагревается. Это позволяет защитить гидравлическую часть от заморозки</p>

9. Возможные неисправности и их устранение.

ВНИМАНИЕ!

Прежде чем осмотреть насос, не забудьте отключить электропитание.

Неисправность	Причины	Индикаторы	Устранение
Насос не выключается	Водяной насос в режиме «водонапорной башни» не запустится, пока не истечёт время	Обратите внимание, горит ли индикатор режима водонапорной башни.	Нажмите и удерживайте кнопку «плюс» и кнопку «старт-стоп», чтобы войти в режим постоянного давления.
	Ручное отключение водяного насоса	Обратите внимание, что лампа не должна гореть	Нажмите кнопку старт-стоп один раз
	Аварийный сигнал о нехватке воды в насосе, и давление насоса ниже 0,5 (значение по умолчанию) в течение 3 (значение по умолчанию) минут.	Обратите внимание, горит ли лампа нехватки воды	Сначала проверьте, будет ли впускное отверстие для воды всасывать воздух и было ли оно заполнено водой при первом использовании. если фактическое давление превышает максимальное значение на 0,5, введите настройку C2, чтобы отрегулировать порог нехватки воды.

<p>Насос не выключается</p>	<p>В трубопроводе присутствует давление</p>	<p>После ручного закрытия водяного насоса наблюдайте за фактическим давлением и за тем, превышает ли фактическое давление степень повышения давления (по умолчанию 70%).</p>	<p>Увеличьте установленное давление, если фактическое давление все еще превышает установленное давление после достижения максимального начального коэффициента давления(70% по умолчанию) и введите С8, чтобы соответствующим образом отрегулировать верхний предел установленного давления.</p>
	<p>Отказ водяного насосы</p>	<p>Проверьте, горит ли индикатор неисправности и показывает ли цифровое табло соответствующий код неисправности.</p>	<p>См. руководство по коду неисправности или видео.</p>

Давление падает при закрытом кране	Обратный клапан на входе воды не установлен	После закрытия клапана выпуска воды нажмите кнопку «Старт-Стоп», чтобы выключить насос, и понаблюдайте, упадет ли фактическое давление. Если происходит значительное падение, то обратный клапан неисправен	Установите или замените обратный клапан на входе воды
	Установленное давление слишком высокое	После отключения водовыпускного клапана фактическое давление становится меньше заданного соотношения давления при запуске (по умолчанию 70%)	Понизьте установленное давление до значения, которое может быть достигнуто при закрытом водяном насосе
	Утечка воды из трубы	После закрытия выпускного клапана воды нажмите кнопку «Старт-Стоп», чтобы выключить водяной насос, и посмотрите, падает ли фактическое давление.	Проверить, нет ли утечек воды в трубопроводах и кранах
	Напорный бак протекает или переполнен	Проверьте не острой палочкой, например, для еды продавливается ли мембрана внутри бака.	Замените напорный бак или слегка сдуйте его (медленно поверните винт на крышке напорного бака) и излишний воздух выйдет.

Код неисправности	Метод обнаружения неисправности	Причина ошибки	Поиск неисправностей
<p>E01</p> <p>Слишком низкое напряжение</p>	<p>Измерьте входное напряжение преобразователя частоты.</p>	<p>Входное линейное напряжение преобразователя частоты ниже 140 В.</p>	<p>1. Добавьте стабилизатор напряжения к блоку питания.</p> <p>2. Когда напряжение питания превысит 150 Вт, неисправность будет устранена автоматически, и насос будет работать нормально; Рекомендуется установка стабилизатора напряжения.</p>
<p>E02</p> <p>Слишком высокое напряжение</p>	<p>Измерьте входное напряжение преобразователя частоты.</p>	<p>Входящее линейное напряжение преобразователя частоты выше 260 В.</p>	<p>1. Добавьте стабилизатор напряжения к блоку питания.</p> <p>2. Когда напряжение питания упадёт ниже 260 В, неисправность будет устранена автоматически, и насос будет работать нормально; Рекомендуется установка стабилизатора напряжения.</p>

E03 Ошибка датчика	1. Подключите и отключите сигнальный провод датчика, чтобы проверить, устранена ли ошибка; 2. Наблюдайте за изменением давления насоса во время аварийного запуска.	Плохой контакт между датчиком и сигнальным проводом	Выключите питание, проверьте чистоту клеммы и снова подключите сигнальный кабель.
		Неисправный датчик	Замените датчик
E04 Температура контроллера слишком низкая	Проверьте, не превышает ли температура радиатора контроллера 90°C.	1. Температура контроллера слишком высока. 2. Место установки насоса не вентилируется; Плохой контакт с радиатором.	1. Дождитесь естественного охлаждения 2. Установите насос в вентилируемом месте для отвода тепла. Проверьте контакт радиатора;
E08 Не удалось запустить двигатель	Эта ошибка возникает каждый раз после автоматического сброса ошибки.	1. Двигатель не может быть запущен, потому что крыльчатка заклинила 2. Ошибка запуска	1. Выньте компонент впрыска воды и проверьте, нет ли в насосе посторонних предметов. 2. Свяжитесь со службой технического обслуживания.

E09 Ошибка скорости обратной связи	Эта ошибка возникает каждый раз после автоматического сброса ошибки.	1. Крыльчатка застряла, из-за чего двигатель вращается медленно. 2. Ошибка скорости обратной связи	1. Снимите компонент впрыска воды и проверьте, нет ли в насосе посторонних предметов. 2. Свяжитесь со службой послепродажного обслуживания
E12 Сигнализация высокой температуры воды	Проверьте, не превышает ли температура воды установленный порог (70 *по умолчанию)	Температура воды выше установленного порога	1. Дождаться естественного охлаждения температуры воды; 2. Увеличьте порог высокой температуры воды; Закройте сигнал тревоги высокой температуры температуры воды
Загорается индикатор утечки	1. При включённом кране лампа утечки не выключается автоматически 2. При включённом кране светодиодный индикатор утечки автоматически гаснет.	1. Переключатель потока воды ослаблен или повреждён. 2. Утечки водопровода	Проверьте, не ослаблены ли винты переключателя потока воды, подключите и потяните провод переключателя потока воды или введите Настройку СС, чтобы замкнуть главный выключатель переключателя потока воды. 2. Свяжитесь с соответствующим персоналом для обработки
E21	На экране	Панель неправильно принимает	Обратитесь в сервисный центр

		данные	
E22	На экране	Панель не может принять данные	Обратитесь в сервисный центр. Подключите и отключите провод панели и общей платы
E11	На экране	Общая плата не может получать данные	Обратитесь в сервисный центр. Подключите и отключите провод панели и общей платы

10. Гарантийный талон.

На насосное оборудование PUMPMAN

Настоящий талон даёт право на гарантийный ремонт оборудования при соблюдении правил установки, эксплуатации и технического обслуживания, изложенных в руководстве по эксплуатации приобретённого оборудования.

Отметка о продаже (заполняется продавцом):

Наименование изделия _____

Модель _____

Серийный номер _____

Название торгующей
организации _____

Подпись продавца _____

Дата продажи _____

*Дата производства указана в серийном номере изделия. Первые две цифры год, следующие месяц и день производства.

Печать торгующей организации:

С правилами установки эксплуатации ознакомлен, претензий к комплектации и внешнему виду не имею.

Инструкция получена.

Подпись покупателя _____

Убедительно просим Вас внимательно изучить данную инструкцию по эксплуатации и проверить правильность заполнения гарантийного талона. При вводе в эксплуатацию оборудования представителями специализированной монтажной организации должна быть сделана соответствующая отметка в гарантийном талоне.

Отметка об установке (заполняется при запуске оборудования):

Название монтажной организации _____

Дата установки _____

Ф.И.О. мастера _____

Печать монтажной организации:

Настоящим подтверждаю, что оборудование введено в эксплуатацию, работает исправно, с правилами техники безопасности и эксплуатации ознакомлен:

Подпись владельца _____

11. Условия гарантийного обслуживания.

Требования потребителя, соответствующие законодательству РФ, могут быть предъявлены в течение гарантийного срока. Срок действия гарантии составляет **12 месяцев** со дня продажи. Для подтверждения покупки оборудования в случае гарантийного ремонта или при предъявлении иных предусмотренных законом требований необходимо иметь полностью и правильно заполненный гарантийный талон, оригинал финансового документа, подтверждающего покупку. Неисправленное оборудование (детали оборудования) в течение гарантийного периода ремонтируется бесплатно или заменяется новым. Решение вопроса о целесообразности замены или ремонта остаётся за службой сервиса. Заменённое оборудование (детали) переходит в собственность службы сервиса.

Гарантийные обязательства не распространяются на оборудование, получившее повреждения или вышедшее из строя в результате:

- Неправильного электрического, гидравлического, механического подключений.
- Использования оборудования не по назначению или не в соответствии с инструкцией по эксплуатации.
- Запуска насосного оборудования без воды или иной предусмотренной инструкцией по эксплуатации, перекачиваемой жидкости.
- Использования насосного оборудования в условиях несоответствующих допустимого.
- Использования насосного оборудования при перекачивании жидкости, температура которой превышает допустимое значение.
- Использования насосного оборудования при давлении превышающее допустимое значение.
- Транспортировки, внешних механических воздействий.
- Несоответствия электрического питания соответствующим Государственным техническим стандартам и нормам.
- Затопления, пожара и иных причин, находящихся вне контроля производителя и продавца.
- Дефектов систем, с которыми эксплуатировалось оборудование.
- Ремонта, а также изменения конструкции изделия лицом, не являющимся уполномоченным представителем организации сервиса.

Ремонт, проводимый вне рамок гарантии, оплачивается отдельно. Сведения в гарантийных ремонтах заносятся в соответственный раздел.

ВНИМАНИЕ!

Продавец и сервисная организация не несут ответственности за возможные расходы, связанные с монтажом и демонтажем гарантийного оборудования, а также за ущерб, нанесённый другому оборудованию, находящийся у покупателя, в результате неисправностей или дефектов, возникших в гарантийный период. Срок осуществления гарантийного ремонта или обмена оборудования определяется при приёмке. Диагностика оборудования (в случае необоснованности претензий к его неработоспособности и отсутствия конструктивных неисправностей) является платной услугой и оплачивается клиентом. После истечения гарантийного срока авторизированный сервисный центр готов предложить Вам свои услуги по техническому обслуживанию оборудования в соответствии с действующим прейскурантом цен. Поставка оборудования в сервисный центр осуществляется покупателем.

Отметки о гарантийном обслуживании:

Дата обращения	Причина обращения, проведённые работы	Дата возврата	Печать и подпись сервис центра



Производитель: Zhejiang Taifu Pump Co., Ltd/ Чжэцзян Тайфу Памп Ко., Лтд
Адрес: Southeast Industrial Zone, Songmen Town, Wenling City, Zhejiang province, China/ Китай, провинция Чжэцзян, г. Веньлин, Сунмэнь, Юго-восточная пром.зона.
Тел.: 0086-576-86312868 **Факс:** 0086-576-86312863
Вебсайт: www.chinataifu.com

Организация, уполномоченная на принятие претензий от покупателей на территории таможенного союза: ООО "ПАМППЭН РУС"
Адрес: 191028, Россия, г. Санкт-Петербург, ул. Фурштатская, 24, оф.207
Тел.: +7 (812) 648-58-57 **Email:** info@pumpman.eu
Вебсайт: www.pumpman.ru

**Изготовитель оставляет за собой право
вносить конструктивные изменения без уведомления!**

